



HOTĂRÂRE

privind modificarea organigramei și a statutului de funcții publice și contractuale din cadrul aparatului de specialitate al primarului și a serviciilor publice fără personalitate juridică

Consiliul Local Bocșa, întrunit în ședință de lucru ordinară,

Având în vedere referatul de aprobare al Primarului Orașului Bocșa, cât și rapoartele comisiilor de specialitate și ale compartimentelor de resort,

Văzând și prevederile 477 alin. (1), art. 478, alin. (1), (2), (3), (4) și art. 502 alin. (1), lit. g) din Ordonanța de urgență a Guvernului nr. 57/2019 privind Codul administrativ, cu modificările și completările ulterioare,

În temeiul prevederilor art. 129, alin. (2) lit. a) coroborat cu alin.(3) lit c), art. 139, alin (3), lit. a) și prevederile art. 196 alin. (1), lit. a) din Ordonanța de urgență a Guvernului nr. 57/2019 privind Codul administrativ, cu modificările și completările ulterioare,

HOTĂRĂȘTE

Art. 1. Se modifică organigrama și statul de funcții al funcțiilor publice și contractuale din cadrul aparatului de specialitate al primarului și a serviciilor publice fără personalitate juridică, prezentat în Anexele nr.1 și 2.

Art. 2. (1) Se aprobă transformarea funcției publice de execuție de polițist local, ID 433958, cl. I, grad profesional principal în funcție publică de execuție de polițist local, cl.I, grad profesional superior în cadrul Compartimentului Protecția Mediului.

(2) Se aprobă transformarea funcției publice de execuție de polițist local, ID 433966, cl. I, grad profesional asistent în funcție publică de execuție de polițist local, cl.I, grad profesional principal în cadrul Compartimentului Siguranță Ordine și Liniște Publică.

(3) Se aprobă transformarea funcției publice de execuție de polițist local, ID 433968, cl. I, grad profesional principal în funcție publică de execuție de polițist local, cl.I, grad profesional superior în cadrul Compartimentului Siguranță Ordine și Liniște Publică.

(4) Se aprobă transformarea funcției publice de execuție de inspector, ID 275791, cl. I, grad profesional principal în funcție publică de execuție de inspector, cl.I, grad profesional superior în cadrul Compartimentului Evidența Administrarea Domeniului Public și Privat al Orașului.

(5) Se aprobă transformarea funcției publice de execuție de inspector, ID 275776, cl. I, grad profesional principal în funcție publică de execuție de inspector, cl.I, grad profesional superior în cadrul Compartimentului Urbanism Tehnic și Amenajarea Teritoriului.

(6) Se aprobă transformarea funcției publice de execuție de inspector, ID 275800, cl. I, grad profesional asistent în funcție publică de execuție de consilier achiziții publice, cl.I, grad profesional principal în cadrul Compartimentului Achiziții Publice și Licitații.

(7) Se aprobă transformarea funcției publice de execuție de inspector, ID 275770, cl. III, grad profesional principal în funcție publică de execuție de referent , cl.III, grad profesional superior în cadrul Compartimentului Administrație Publică.

(8) Se aprobă transformarea funcției publice de execuție de inspector, ID 275802, cl. III, grad profesional principal în funcție publică de execuție de referent , cl.III, grad profesional superior în cadrul Compartimentului Impozite și Taxe Persoane Fizice și Juridice.

(9) Organigrama prevăzută în Anexa nr. 1 se modifică prin desființarea Compartimentului Proiecte Europene.

(10) Celelalte organigrame prezentate în **Anexele nr.1a, 1b, 1c, 1d, 1e, 1f, 1g** rămân aceleași aprobate prin H.C.L. nr. 16/27.02.2025, conform anexei nr. 1.

(11) Se aprobă statul de funcții cu modificările pentru funcțiile publice și contractuale din cadrul aparatului de specialitate al primarului și a serviciilor publice fără personalitate juridică, conform **Anexei nr. 2**.

(12) Se aprobă organigrama cu modificările pentru funcțiile publice și contractuale din cadrul aparatului de specialitate al primarului și a serviciilor publice fără personalitate juridică, conform **Anexei nr. 1**.

Art. 3. Anexele nr. 1, 1a, 1b, 1c, 1d, 1e, 1f, 1g și Anexa nr. 2 la prezenta hotărâre fac parte integrantă din aceasta.

Art. 4. Prezenta hotărâre se comunică prin grija secretarului general al orașului, în termenul stabilit de legislația în vigoare, Agenției Naționale a Funcționarilor Publici, Instituției Prefectului Județului Caraș-Severin, Primarului Orașului Bocșa, Compartimentului Resurse Umane și Salarizare din cadrul aparatului de specialitate al Primarului.

PREȘEDINTE DE ȘEDINȚĂ
Melcescu Stela



CONTRASEMNEAZĂ
Secretar general al Orașului Bocșa
Draghici Codruța Liliana



Nr.: 104

Din: 30.09.2025

PROCEDURI OBLIGATORII ULTERIOARE ADOPTĂRII HOTĂRĂRII CONSILIULUI LOCAL NR.104/30.09.2025			
Nr. crt.	Operațiuni efectuate	Data	Semnătura persoanei responsabile să efectueze procedura
0	1	2	3
1	Adoptarea hotărârii nr.104/30.09.2025 s-a făcut cu majoritate <input type="radio"/> Simplă <input checked="" type="radio"/> Absolută <input type="radio"/> Calificată	30.09.2025	
2	Comunicarea către primar	03.10.2025	
3	Comunicarea către prefectul județului	03.09.2025	
4	Aducerea la cunoștință publică	03.09.2025	
5	Comunicarea, numai în cazul celei cu caracter individual	-	
6	Hotărârea devine obligatorie sau produce efecte juridice, după caz	03.09.2025	

Hotărârea a fost adoptată cu 17 voturi *pentru*

ORGANIGRAMA SERVICIULUI PUBLIC DE POLIȚIE LOCALĂ BOCȘA

anexa 1a

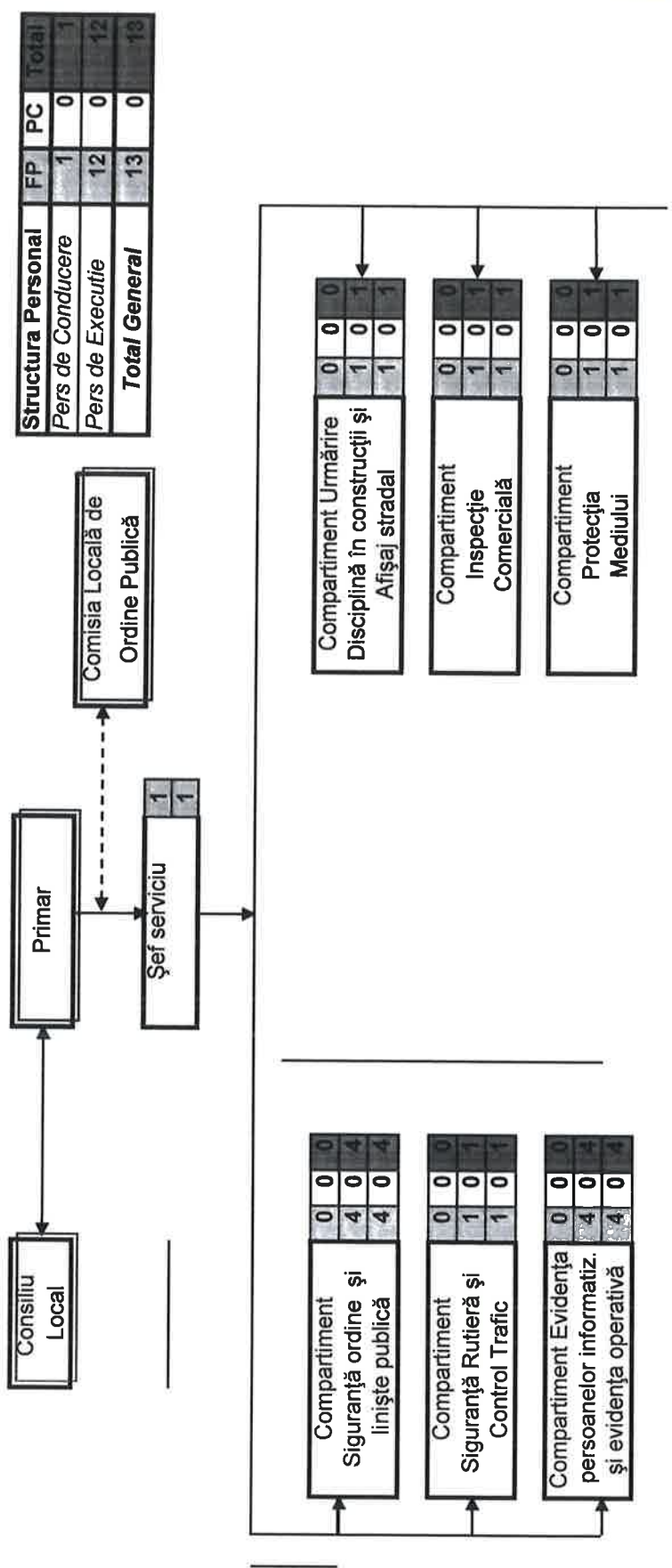

Consiliul Local Bocșa
Anexa la Hotărâre
Nr. 104 din 30.09.2016



PRIMAR
Pascu Patriciu Mirel

ROMÂNIA
JUDEȚUL CARAȘ-SEVERIN
ORAȘUL BOCȘA

Anexa nr. 1b
La Hotărârea nr. _____ /

Consiliul Local Bocșa
Anexa la Hotărâre
Nr. 104 din 30.09.2015



ORGANIGRAMA
Serviciului Public Comunitar Local de Evidența Persoanelor Bocșa
(la nivel de compartiment)

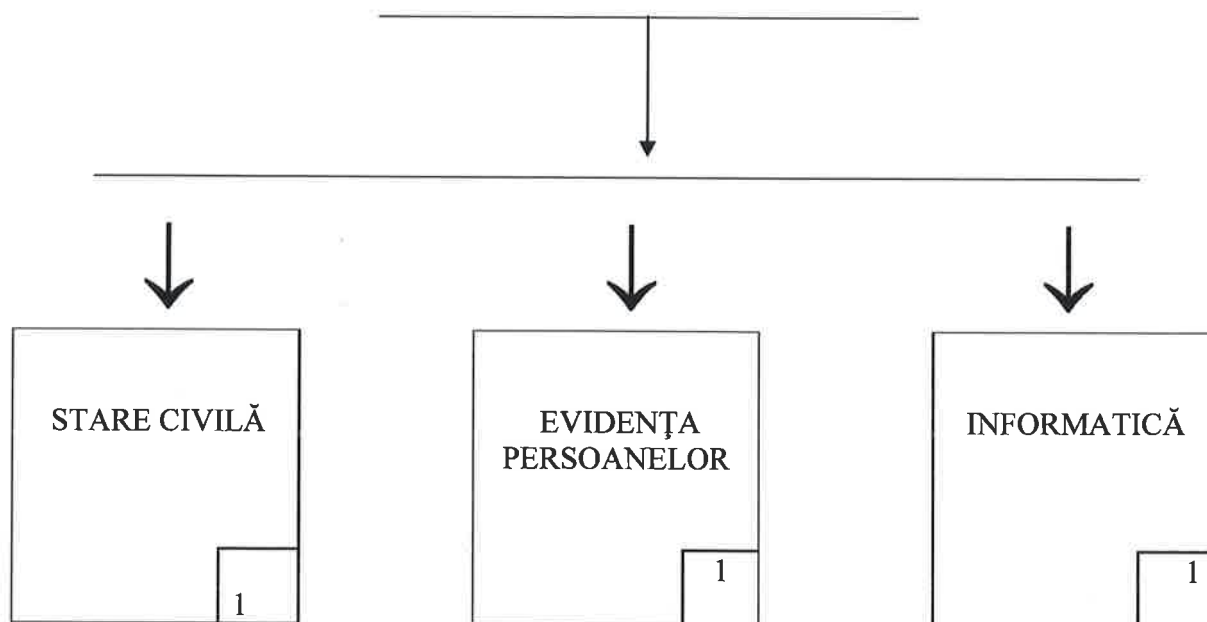

Funcții publice de execuție - 3
TOTAL FUNCȚII PUBLICE - 3

PRIMAR
PĂSCU PATRICIU MIREL



APROBATĂ
Prin HCL nr. _____
Din data de _____

Președinte

**ORGANIGRAMA SERVICIULUI VOLUNTAR PENTRU
SITUAȚII DE URGENȚĂ BOCȘA**

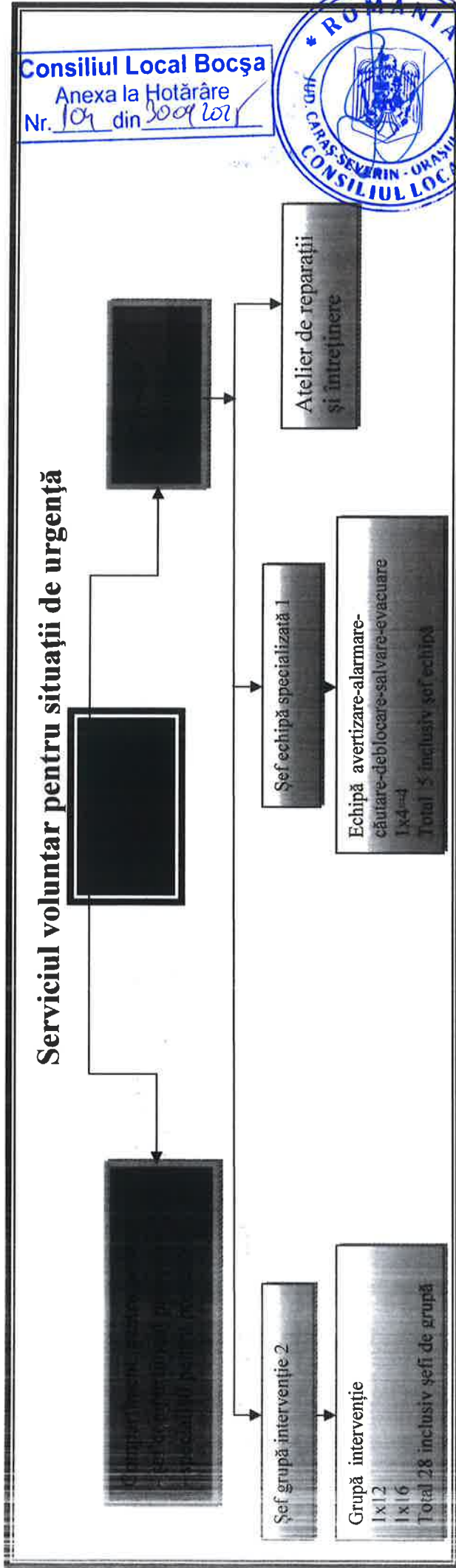

Nota: Serviciul Voluntar pentru Situații de Urgență are în structură - 41 de posturi din care :
- 11 posturi cu angajați după cum urmează :
1 post șef serviciu
2 posturi inspectori pentru prevenire și protecție civilă
8 posturi conducător autospecială
30 posturi de voluntari

Conform art.25 din OMAI 75 din compartimentul de prevenire poate face parte și personal din grupele de intervenție
Conform art.26(5) din OMAI 75 personalul care încadrează grupe de intervenție poate îndeplini și atribuțiile echipelor specializate.

- Șef serviciu	1
- Șef formație intervenție	1
- Șef compartiment prevenire	1
- Specialiști de prevenire	5
- Formație de intervenție	33
TOTAL :	41



PRIMAR
PASCU PATRICIU MIREL

Consiliul Local Bocșa
Anexa la Hotărâre
Nr. 1104 din 30.09.2021

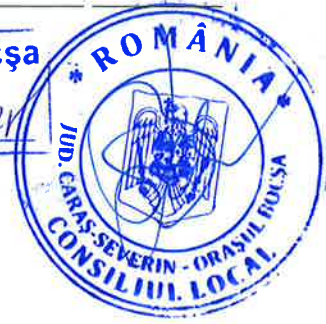

ORGANIGRAMA
ADMINISTRAȚIEI PIEȚELOR

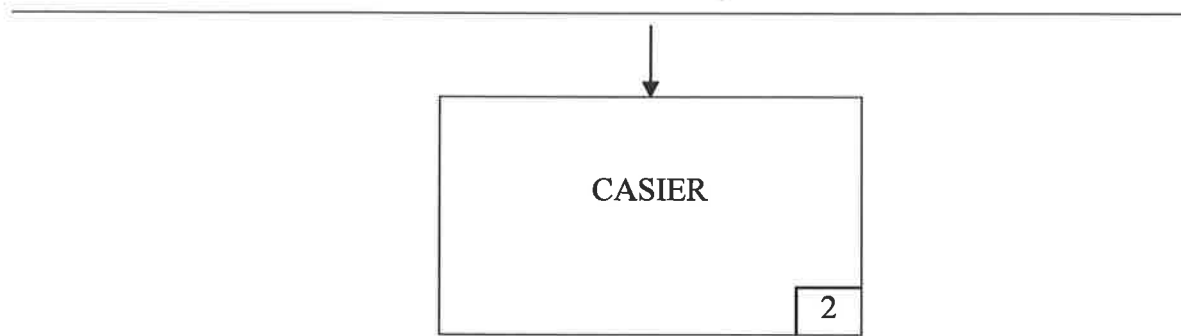

Funcții contractuale de execuție - 2

PRIMAR
Pascu Patriciu Mirela

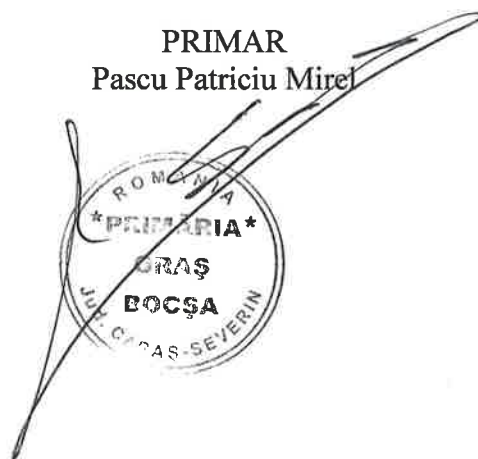

ROMÂNIA
JUDEȚUL CARAȘ-SEVERIN
ORAȘ BOCȘA
CONSILIUL LOCAL

ANEXA NR. 1e
la Hotărârea nr. _____ / _____

Consiliul Local Bocșa
Anexa la Hotărâre
Nr. 12 din 30.09.2018



ORGANIGRAMA
BIBLIOTECII ORĂȘENEȘTI "TATA OANCEA" BOCȘA

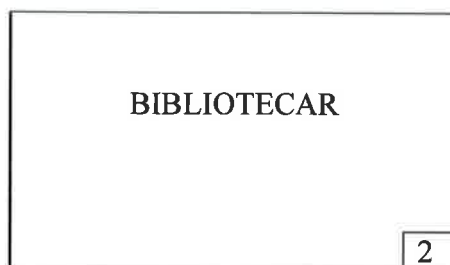
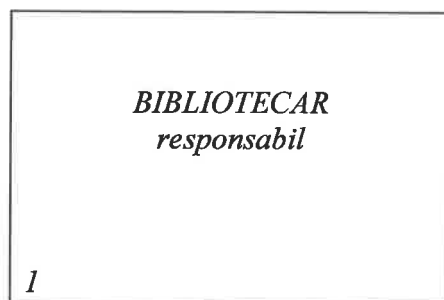

PRIMAR
Pascu Patriciu Mirel

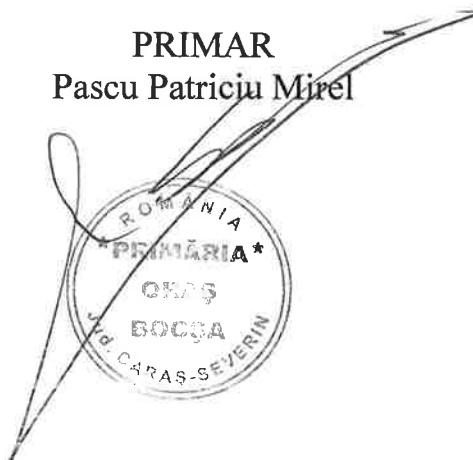

ROMANIA
JUDETUL CARAS-SEVERIN
ORASUL BOCSA
CONSILIUL LOCAL

Anexa nr.1f
la hotărârea nr. _____

Consiliul Local Bocșa
Anexa la Hotărâre
Nr. 104 din 30.09.2021



ORGANIGRAMA

Compartimentul Cadastru Agricultură si Zootehnie

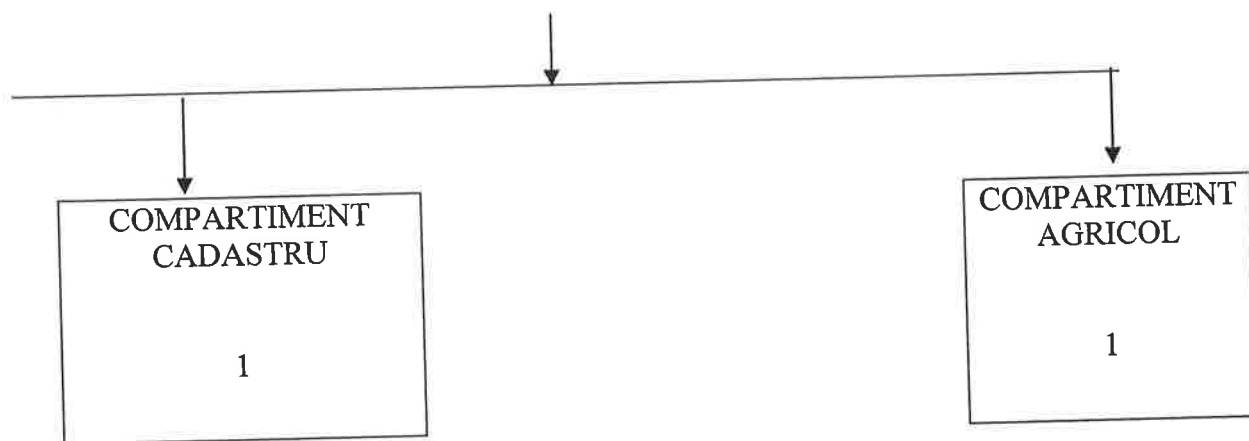

PRIMAR,
Pascu Patriciu Mirel



Total funcții publice – 2
d.c. funcții publice de execuție - 2

**ORGANIGRAMA
APARATULUI CASEI ORĂȘENEȘTI DE CULTURĂ BOCȘA**

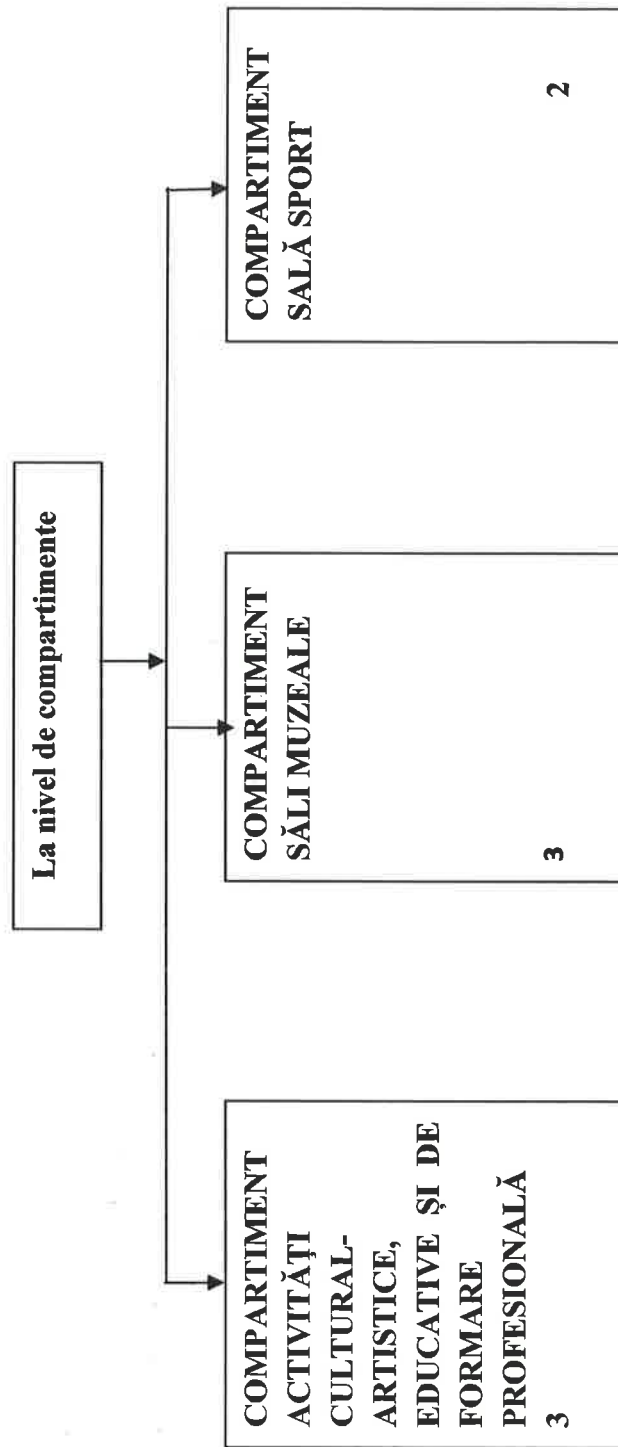

NOTĂ: Total funcții contractuale - 8
d.c. funcții contractuale de conducere - 0
funcții contractuale de execuție - 8

Consiliul Local Bocșa
Anexa la Hotărâre
Nr. 104 din 30.09.2014

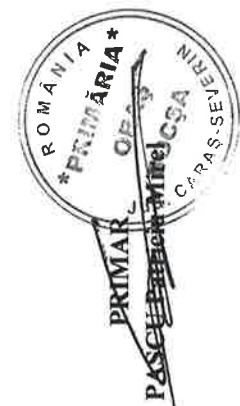

ROMÂNIA
JUDEȚUL CARAȘ-SEVERIN
ORAȘUL BOCȘA

Anexa 2

STAT DE FUNCȚII
PRIMĂRIA ORAȘULUI BOCȘA APARATUL DE SPECIALITATE ȘI SERVICII FĂRĂ PERSONALITATE JURIDICĂ
spp.25

NR. CRT.	Numele, prenumele/VACANT, temporar VACANT dupa caz	STRUCTURA	FUNCTIA DE DEMNITATE PUBLICA	Funcția publică			Clasa	Gradul profesional	Nivelul studiilor	Funcția contractuală		Nivelul studiilor	OBSERVAȚII
				Înalt funcționar public	de conducere	de execuție				de conducere	de execuție		
1		PRIMĂRIA ORAȘULUI BOCȘA	primar viceprimar										
2													
3													
4		CABINETUL PRIMARULUI											
5		CABINET VICEPRIMAR											
6													
7		COMPARTIMENTUL RESURSE UMANE ȘI SALARIZARE											
8		COMPARTIMENTUL DE AUDIT INTERN											
9		COMPARTIMENTUL CADASTRU SI AGRICULTURĂ											
10													
11		SECRETAR GENERAL AL ORAȘULUI											
12		COMPARTIMENTUL ADMINISTRATIE PUBLICĂ											
13		COMPARTIMENTUL REGISTRATURĂ											
14													
15													
16		COMPARTIMENTUL JURIDIC											
17		SERVICIUL ECONOMIC											
18		COMPARTIMENTUL BUGET CONTABILITATE											
19													
20													
21													
22		COMPARTIMENTUL ACHIZITII PUBLICE SI LICITATI											
23													
24		COMPARTIMENTUL ADMINISTRATIV GOSPODĂRESC											
25													
26													
27													
28		COMPARTIMENTUL SECRETARIAT											
29													
30		SERVICIUL IMPOZITE SI TAXE											
31		COMPARTIMENTUL EXECUTARE SI IJĂ											
32													

Consiliul Local Bocșa
Anexa la Hotărâre
Nr. 104 din 30.09.2021



